

Instalação simples

Para uso quando a compensação de diferenças de altura for necessária ou sobre superfícies irregulares

Permite variações em comprimentos de curso

**Características Técnicas**

Operação:

M/58001, M/58002

Conectores articulados

M/58007, M/58008, M/58009

Compensadores de nível

Temperatura de Operação:

+80°C

Materiais

Compensadores de Nível: haste: aço cromado (Martensítico);

rosca móvel: latão; mola: aço

Conector Articulado: aço niquelado; O'-ring: Perbunan

Informações para Pedidos

Para solicitar um compensador de nível com rosca M5, especifique: M/58007

Para solicitar um conector articulado com rosca G1/8, especifique: M/58001



Forças Teóricas • Cursos • Pesos

Modelo	Forças Teóricas				Cursos máx. (mm)	Peso (kgf)
	Fh máx. (N)	Fv máx. (N)	F 1 (N)	F 2 (N)		
M/58001	-	300	-	-	-	0,026
M/58002	-	2600	-	-	-	0,115
M/58007	70	200	3,3	5,6	5	0,016
M/58008	250	450	3,5	6,9	15	0,070
M/58009	1000	2600	19,9	40,7	25	0,242

F1 = Retorno da mola no avanço, F2 = Retorno da força da mola no retorno

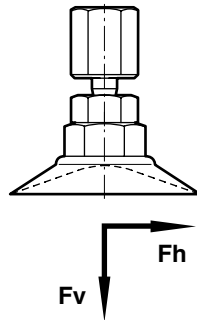
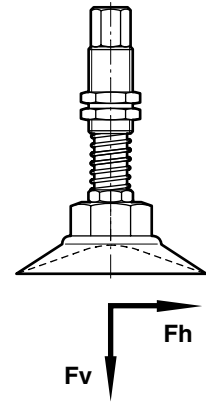
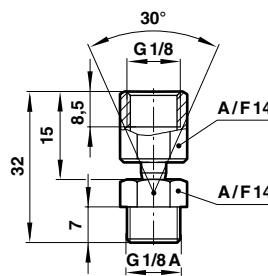
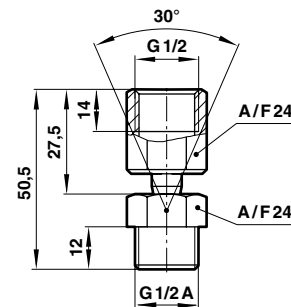
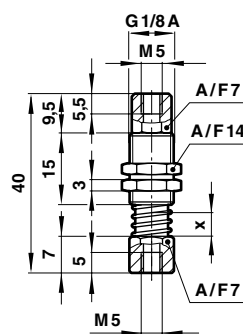
Conectores Articulados

Compensadores de Nível

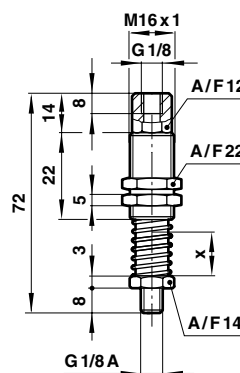
Conectores Articulados
M/58001

M/58002

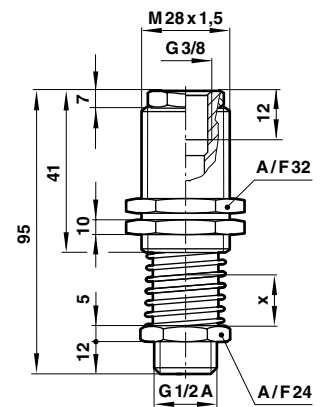
Compensadores de Nível
M/58007

x = 5 mm curso máximo

M/58008

x = 15 mm curso máximo

M/58009

x = 25 mm curso máximo